

BORSTEL VOOR SMEERDER

UNI.SPR / SPF

Kenmerken :

Koppeling R 1/8".

Houder uit messing of aluminium

Haren :

- uit kunststof Nylon (PA 6) voor temperaturen tot 100°C.

- uit RVS voor temperaturen tot 400°,

met een hoge abrasieve eigenschap en een lange levensduur.

De gegolfde haren voorkomen druppelvorming omdat de olie vastgehouden wordt zoals bij een spons.

Op aanvraag : haren uit fiberglas (tot 160°C), uit messing of uit paardenhaar.



RONDE BORSTEL – Ref. UNI.SPR :

Houder uit messing.

Voor een enkel smeerpunt.

Ø A	B	C	Ref.	
			Perlon	RVS
6,5	50	65	UNI.SPR.K.006	UNI.SPR.R.006
16	30	53	UNI.SPR.K.016	UNI.SPR.R.016
25	45	70	UNI.SPR.K.025	UNI.SPR.R.025
30	45	70	UNI.SPR.K.030	UNI.SPR.R.030

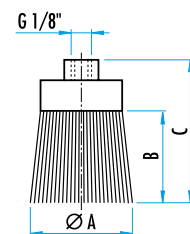

VLAKKE BORSTEL – Ref. UNIX.SPF :

Houder uit aluminium.

Deze borstels kunnen samengesteld worden voor het smeren van grote breedten : platen, banden, kettingen.

In dit geval moet elke borstel voorzien zijn van een individuele oliedruppelaar.

breedte	Ref.	
	Perlon	RVS
57	UNI.SPE.K.057	UNI.SPE.R.057
114	UNI.SPE.K.114	UNI.SPE.R.114
171	UNI.SPE.K.171	UNI.SPE.R.171

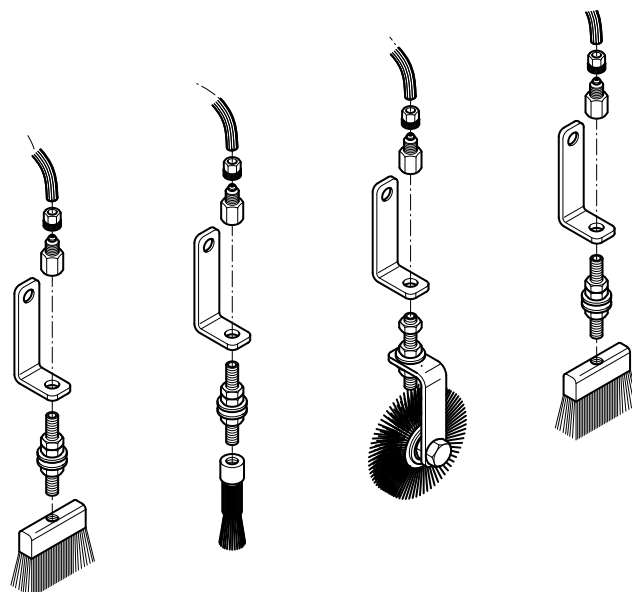
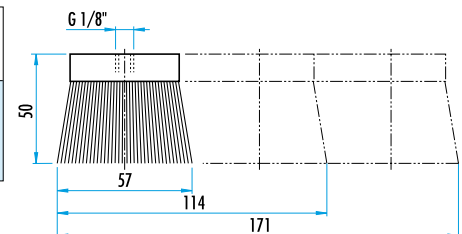

ROL-BORSTEL VOOR SMEERDER

UNI.RSM / RSMB



Houder uit staal, borstel Ø 80 mm uit kunststof Perlon (tot 80°C) of uit RVS (tot 400°C.)
Voor het smeren en he reinigen van glijbanen, kettingen, stalen kabels, enz...

Rol-borstel Ref. UNI.RSM :
Houder uit staal.
Ref. UNI.RSM.K.080 = uit Perlon
Ref. UNI.RSM.R.080 = uit RVS

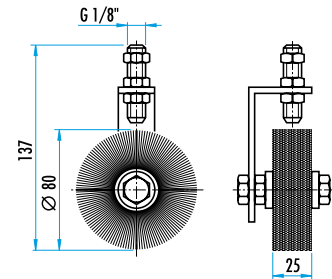

Rol-borstel met interne voeding – Ref. UNI.RSMB :
Houder uit vernikkeld messing, staal en aluminium.
Dezelfde borstel Ø80 mm maar met een interne voeding.
De olie wordt toegevoegd door de centrale as en is daardoor beschermd tegen vuiloverbrenging.
De bevestiging laat toe de borstel aan te passen, zelfs na montage.
Praktisch wanneer het gebruik van de borstel Ref. UNI.RSM onmogelijk is omwille van plaatsgebrek.

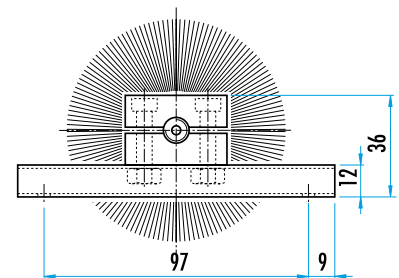
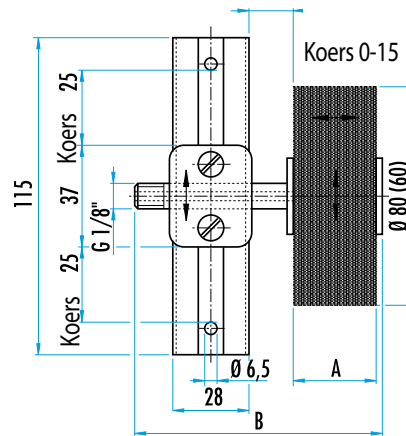

BEVESTIGING VOOR SMEERBORSTEL

UNI.PHA / PHB / PHC



Rechte houder uit vernikkeld messing :

Ref. UNI.PHA = verstelbaar in hoogte door schroefdraad

Ref. UNI.PHB = zwenkbare uitvoering, verstelbaar in hoogte door klemsysteem, voor bevestiging op montagerail Ref. UNI.TS.11.

Ref. UNI.PHC = vaste uitvoering, verstelbaar in hoogte, voor bevestiging op montagerail Ref. UNI.TS.11.

A	C	Ref.		
60	47	UNI.PHA.060	UNI.PHB.060	UNI.PHC.060
80	47	UNI.PHA.080	UNI.PHB.080	UNI.PHC.080
120	47	UNI.PHA.120	UNI.PHB.120	UNI.PHC.120

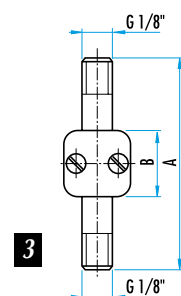
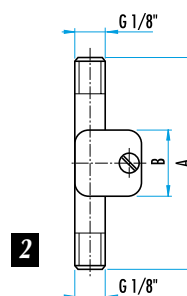
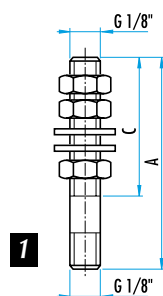

Bevestigingswinkelhaak – Ref. UNI.PHA.BW :

Uit verzinkt staal voor houder Ref. UNI.PHA.

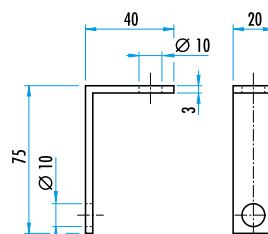

Montagerail – Ref. UNI.PHB.TS :

Uit verzinkt staal – standaard lengte : 1 m - voor houders Ref. UNI.PHB en UNI.PHC.

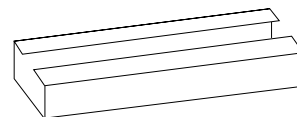
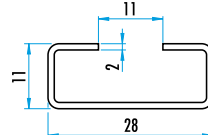

Bevestigingswinkelhaak - Ref . UNI.RSMB.W :

Deze winkelhaak voorzien van gleuven verhoogt nog de verstelmogelijkheden van de rol-borstel Ref. UNI.RSMB.

